

Część 11 nakleić na tekturkę
Деталь 11 наклеїти на картон
Part 11 should be glued to the cardboard

Numeracja odpowiada kolejności montażu.
Послідовність нумерації відповідає послідовності складання.
The numbering sequence corresponds to the assembly sequence.

Linę holowniczą wykonujemy we własnym zakresie.
Буксирний трос робимо самі.
We make the towing rope ourselves.

Model wydrukować na papierze o gramaturze 160-200g (grubość 0.15-0.20 mm)
Модель має бути надрукована на папері вагою 160-200г (товщина 0,15-0,20 мм)
The model should be printed on paper with a weight of 160-200g (thickness 0.15-0.20 mm)

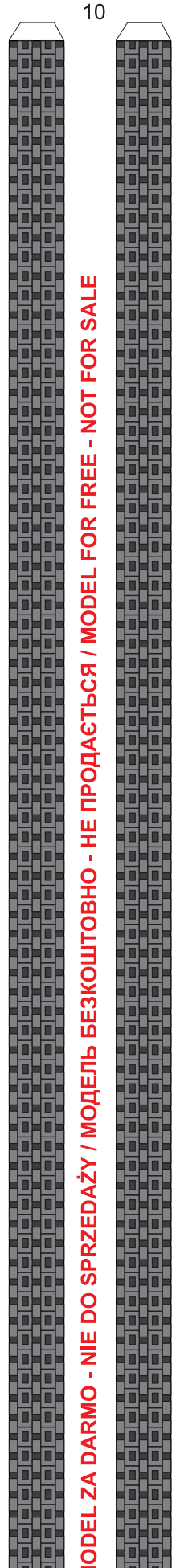
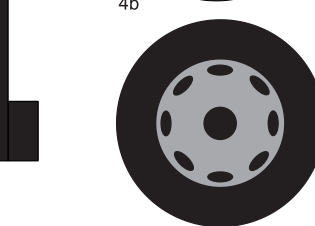
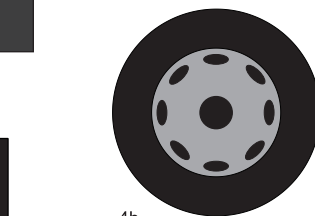
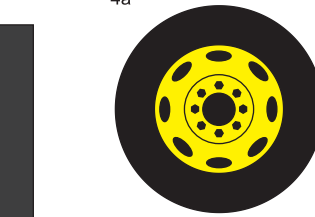
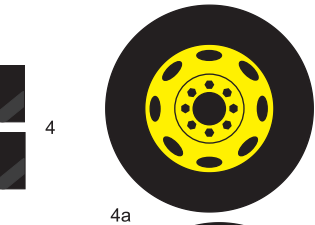
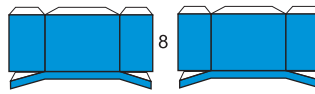
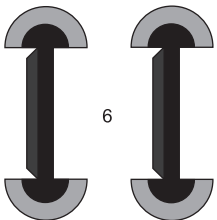
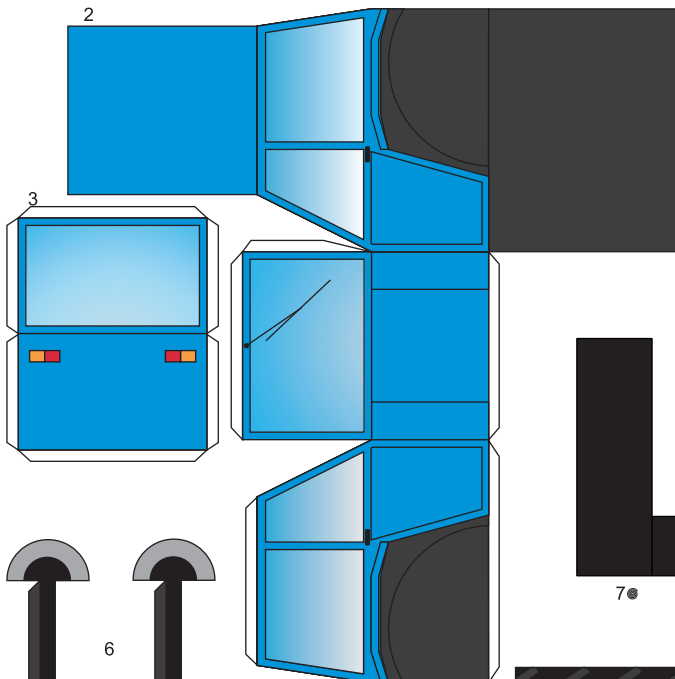
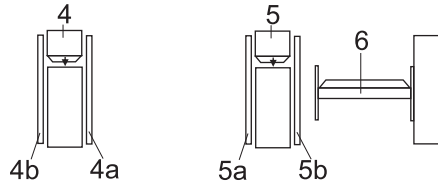
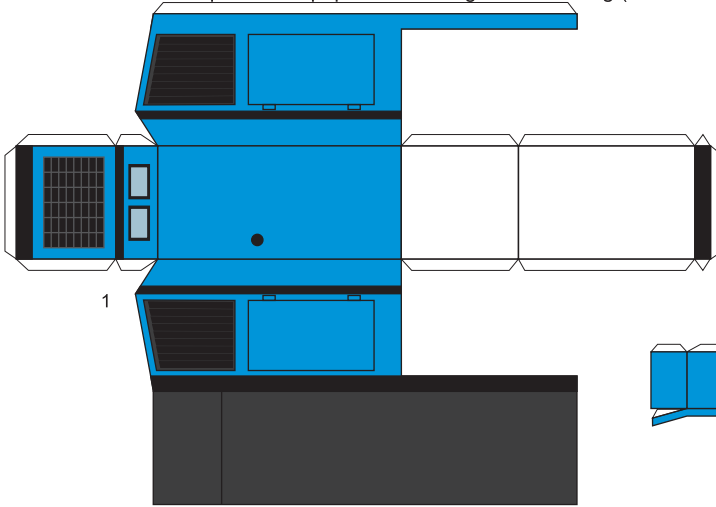
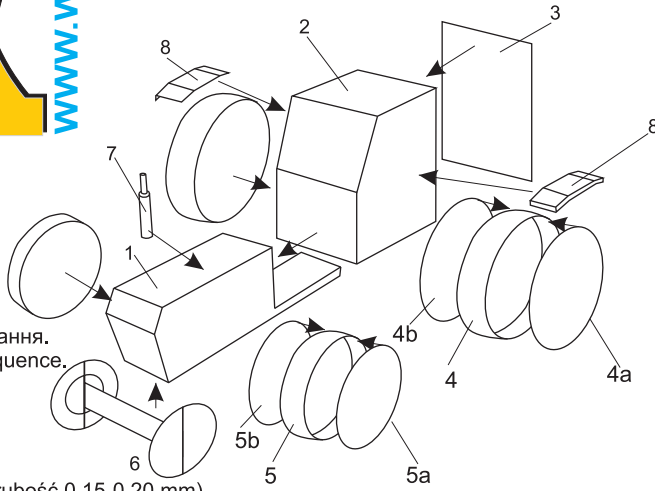

Copyright © Wydawnictwo WAK 2022
All rights reserved.
No permission to copy or electronic processing.
WWW.WAK.PL

MODEL ZA DARMO - NIE DO SPRZEDAŻY / МОДЕЛЬ БЕЗКОШТОВНО - НЕ ПРОДАЄТЬСЯ / MODEL FOR FREE - NOT FOR SALE

MODEL ZA DARMO - NIE DO SPRZEDAŻY / МОДЕЛЬ БЕЗКОШТОВНО - НЕ ПРОДАЄТЬСЯ / MODEL FOR FREE - NOT FOR SALE

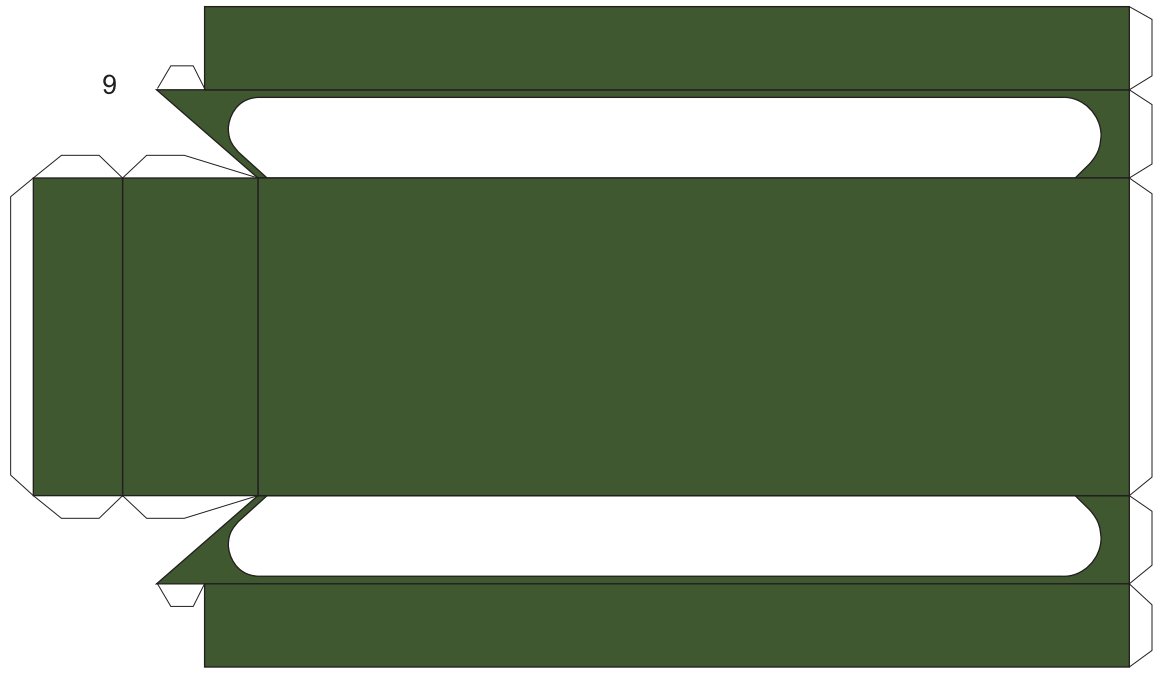
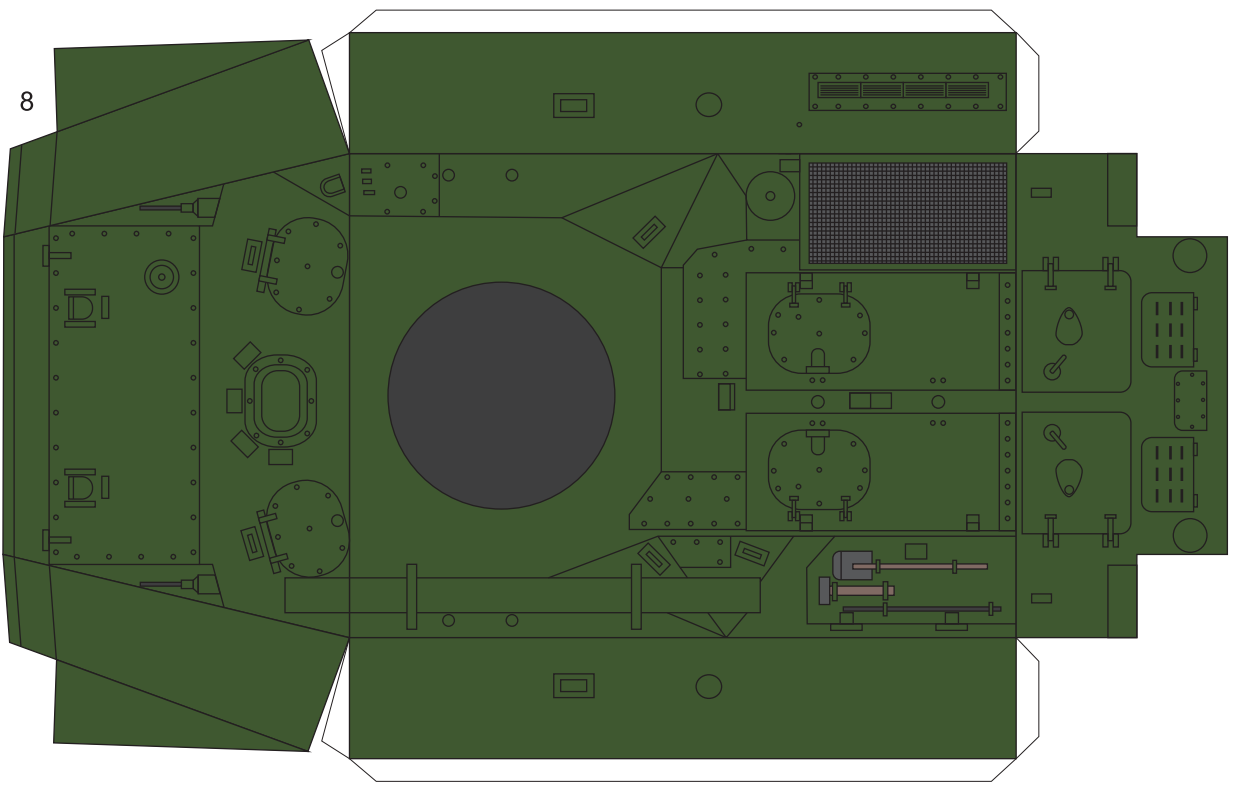
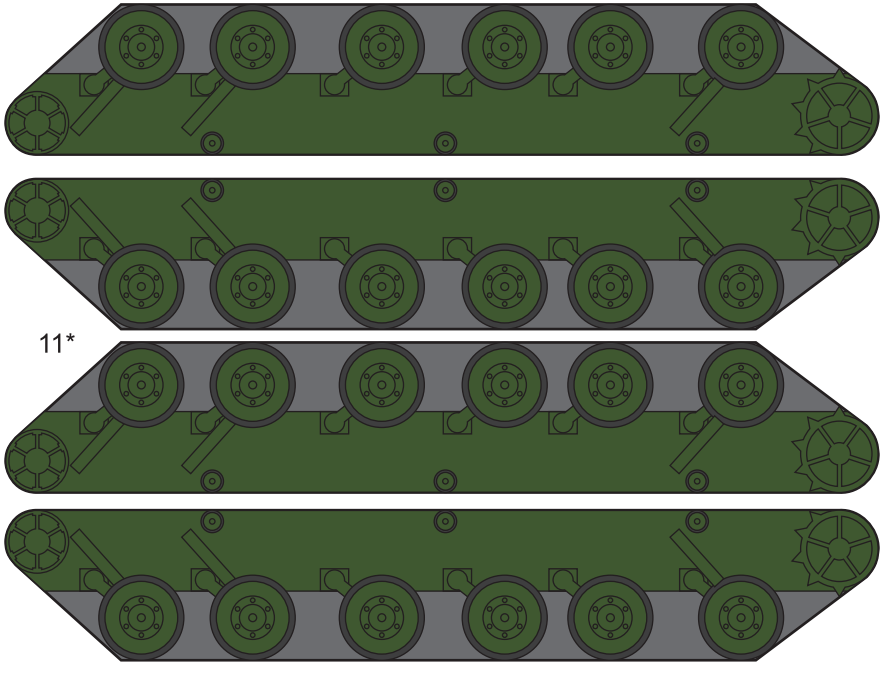
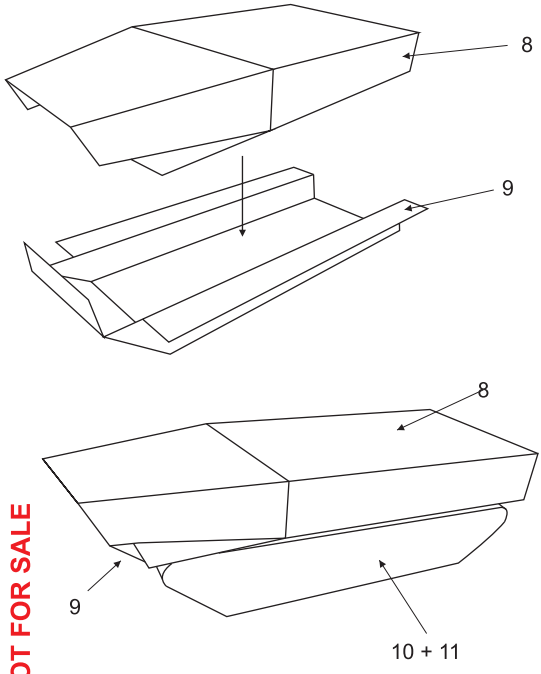

Copyright © Wydawnictwo WAK 2022
All rights reserved.
No permission to copy or electronic processing.
WWW.WAK.PL